

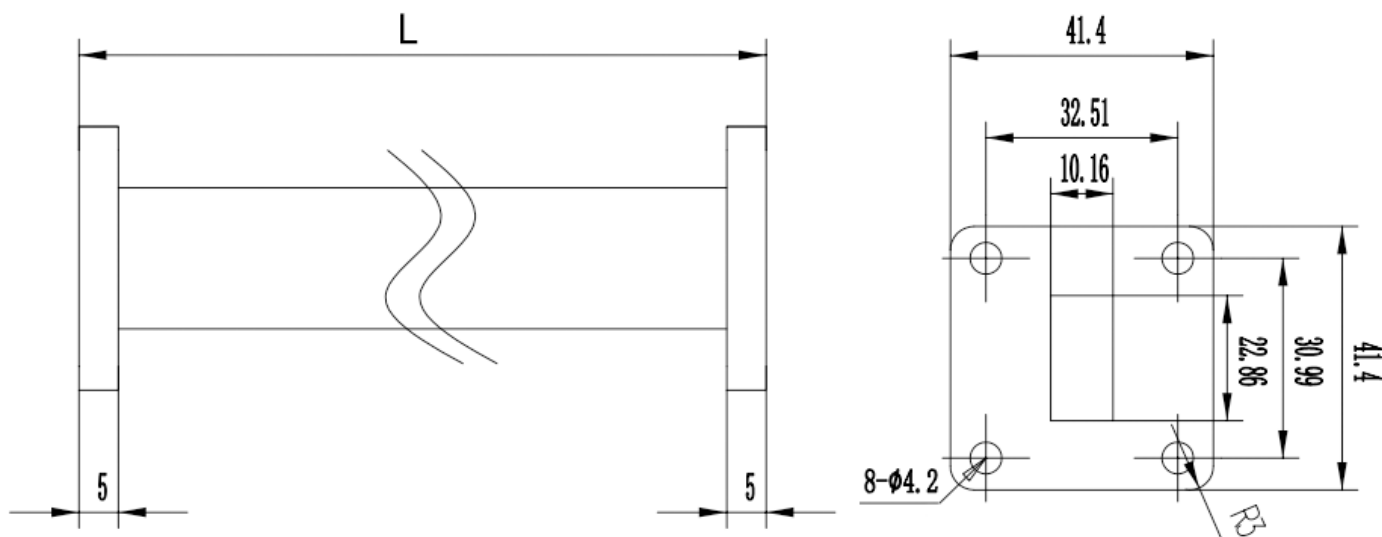

## WR90(BJ100)直波导, RWG90-L 8.2-12.5GHz, FBP100方形平法兰

结构尺寸图 (单位: mm) 误差±1%



### 电气与环境性能

频率范围	8.2-12.5GHz
电压驻波比	1.05 Max
峰值功率	6kW (5% duty cycle)
工作温度	-40°C~+70°C

### 产品和材料信息

产品型号	RWG90-L
产品类型	直波导
波导端口1	WR90(BJ100), FBP100方形平法兰
波导端口2	WR90(BJ100), FBP100方形平法兰
波导主体	Aluminum, grey painted
内腔/内导体	Aluminum, electric conductive oxidation

### 产品规格选型表, 可定制

RFTOP P/N	L(mm)	损耗(dB)
RWG90-40	40	0.06
RWG90-60	60	0.07
RWG90-80	80	0.07
RWG90-100	100	0.08
RWG90-200	200	0.10
RWG90-300	300	0.13
RWG90-700	700	0.24

### 备注

- 定制服务包括: 长度和结构及法兰类型等。
- 标注的损耗为理论预估损耗, 仅供参考, 具体以产品加工后测试为准。
- 请参考规格书第二页典型电性能实测曲线。



微信扫描  
关注我们

RFTOP®频优微波  
高品质微波毫米波器件供应商

www.rftop.cn  
service@rftop.com 0755-88840350

微信扫描  
在线咨询





WR90(BJ100)直波导, RWG90-L  
8.2-12.5GHz, FBP100方形平法兰

典型实测曲线

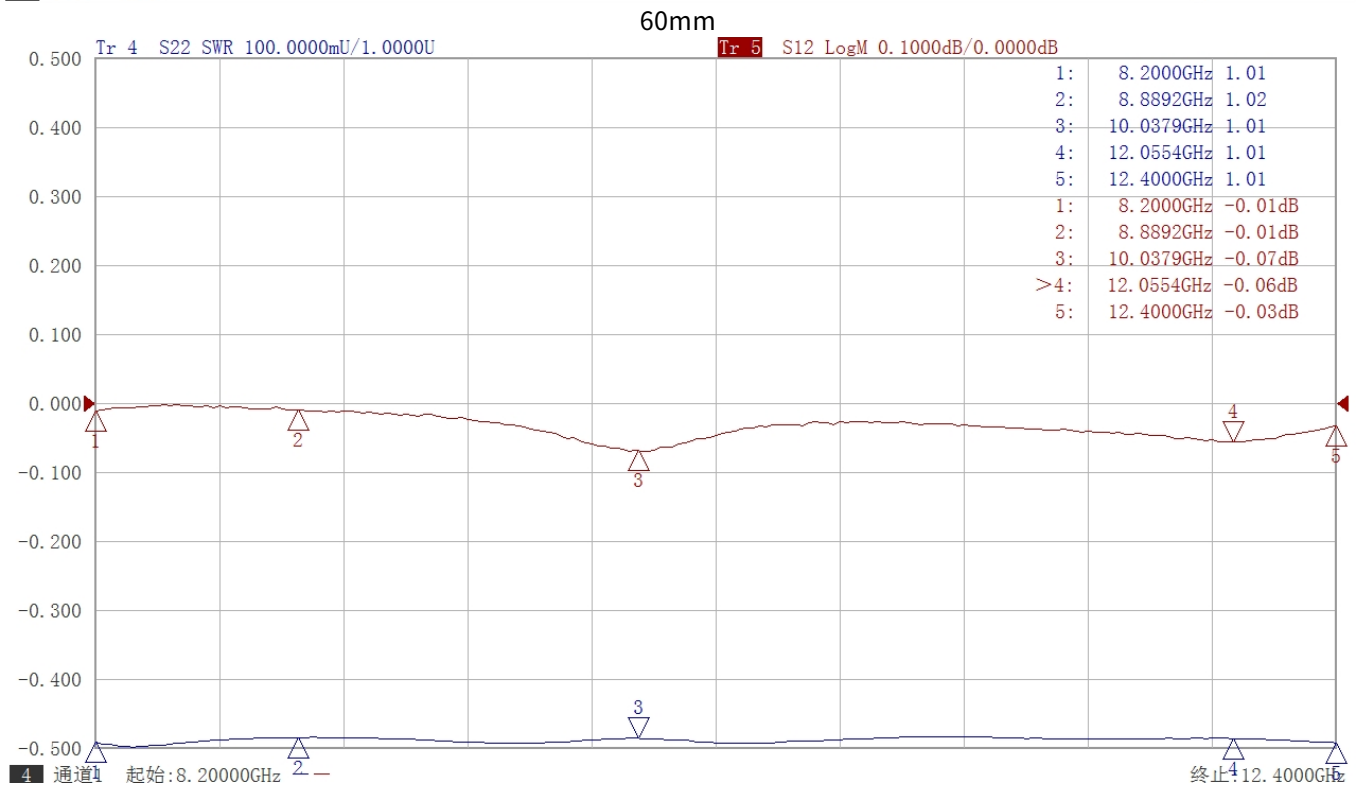
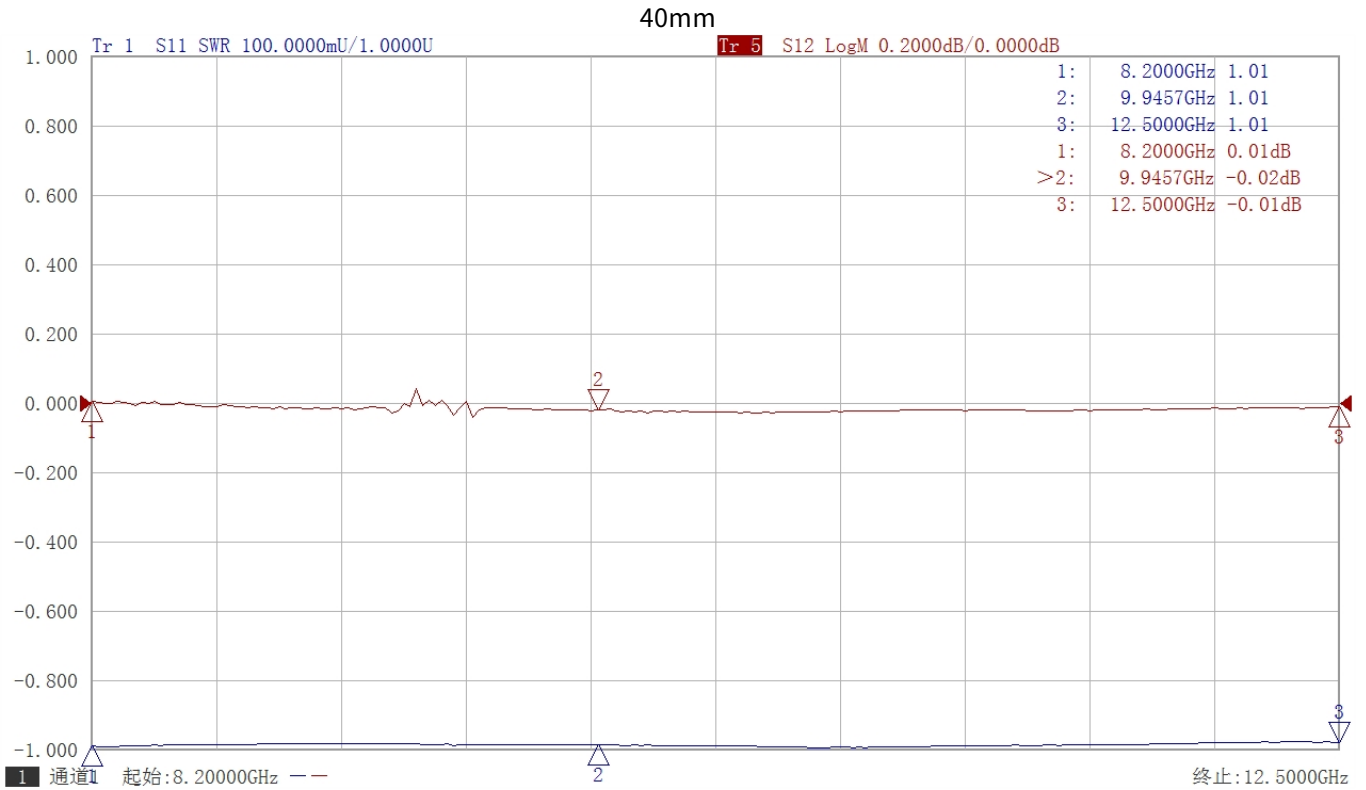

微信扫描  
关注我们

RFTOP®频优微波  
高品质微波毫米波器件供应商

www.rftop.cn  
service@rftop.com 0755-88840350

微信扫描  
在线咨询





## WR90(BJ100)直波导, RWG90-L 8.2-12.5GHz, FBP100方形平法兰

### 典型实测曲线

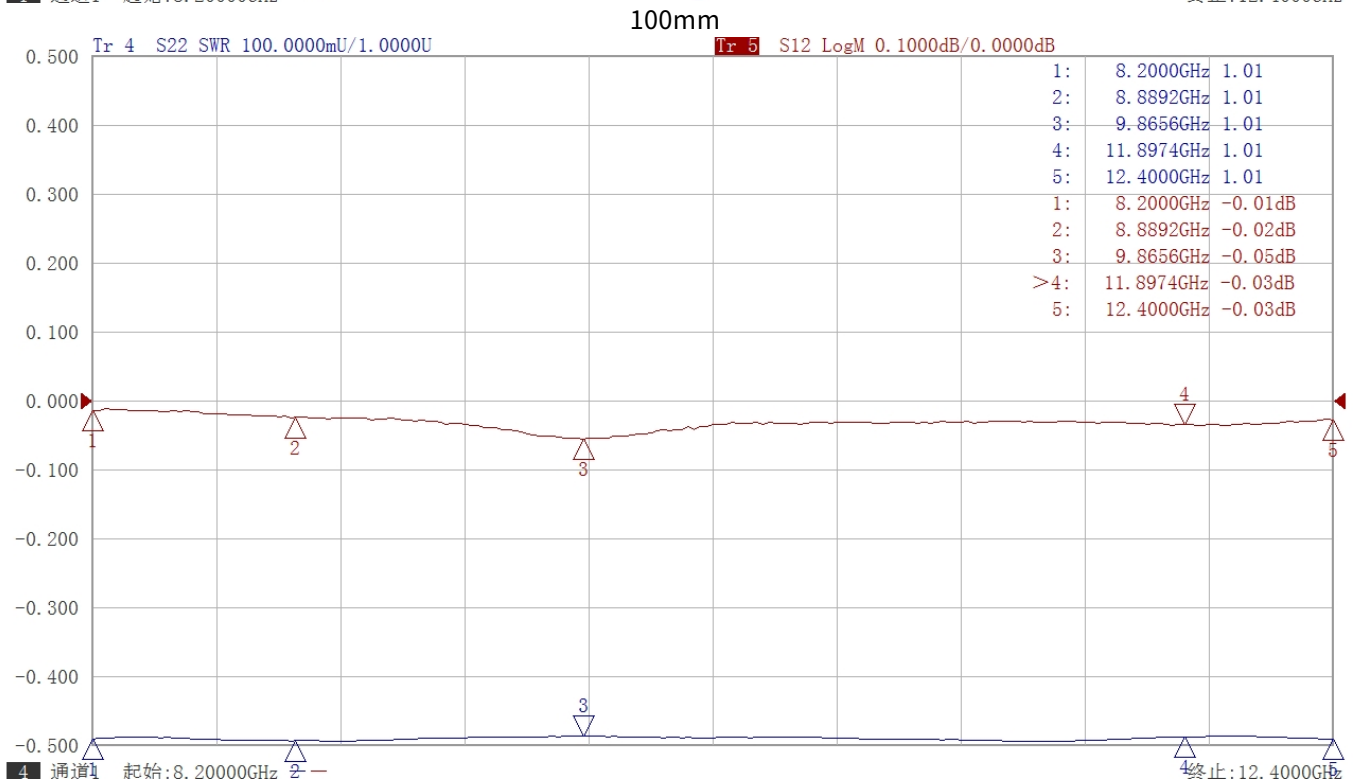
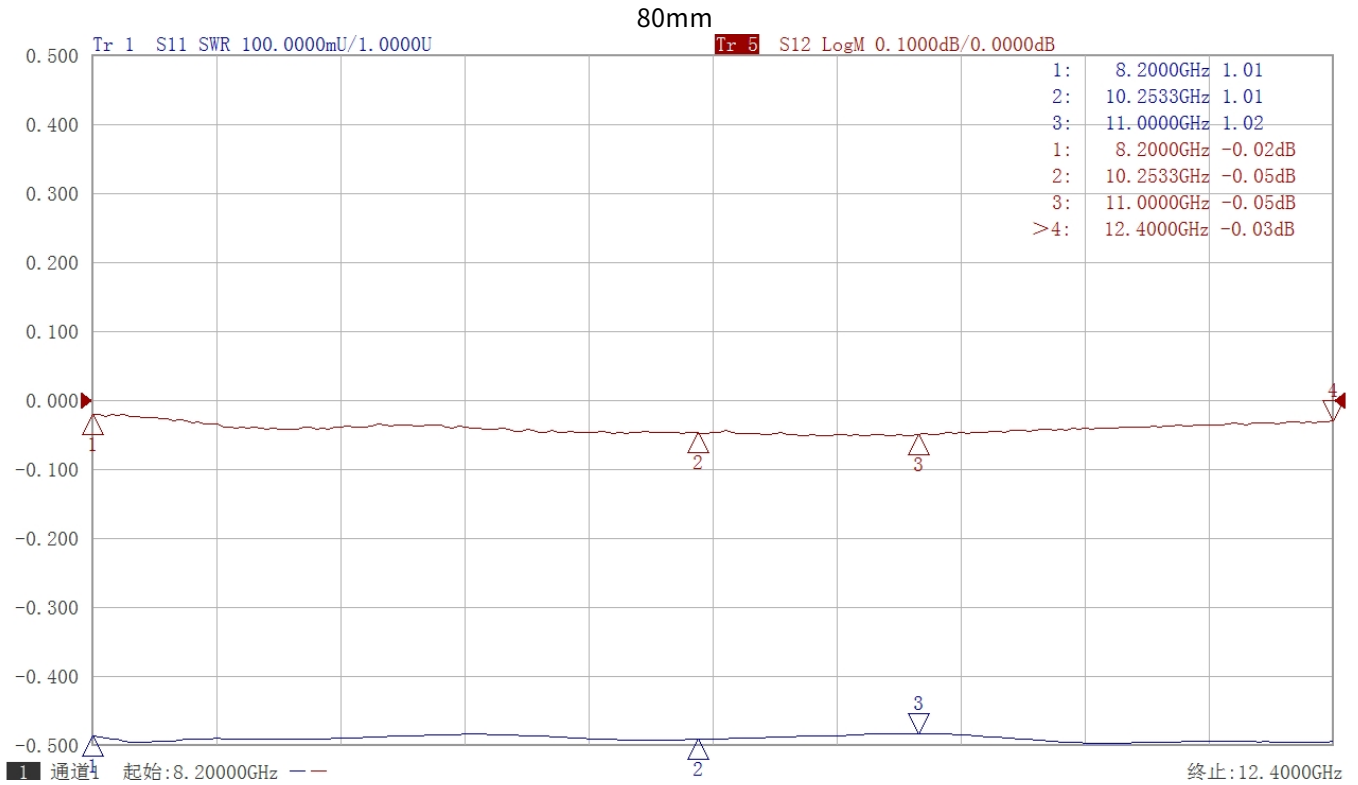

微信扫描  
关注我们

RFTOP®频优微波  
高品质微波毫米波器件供应商

www.rftop.cn  
service@rftop.com 0755-88840350

微信扫描  
在线咨询





WR90(BJ100)直波导, RWG90-L  
8.2-12.5GHz, FBP100方形平法兰

典型实测曲线

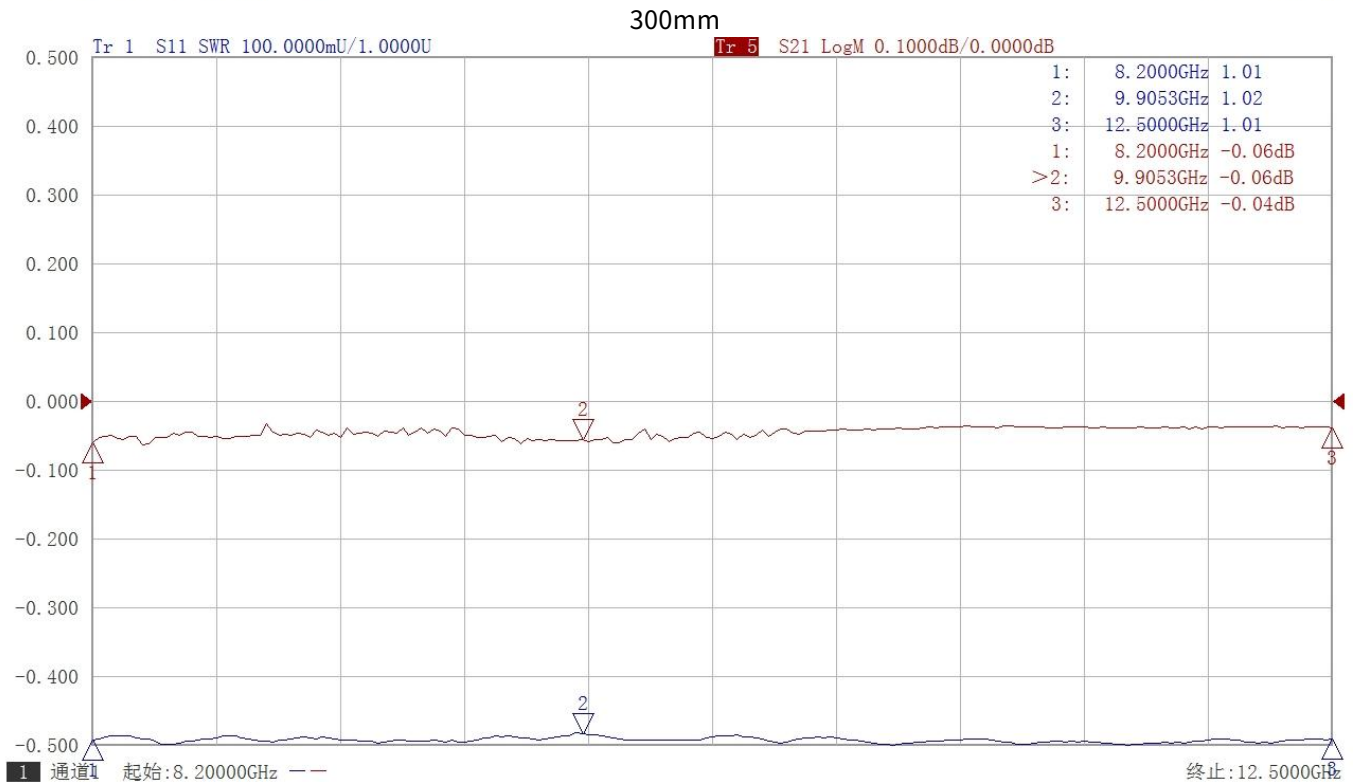
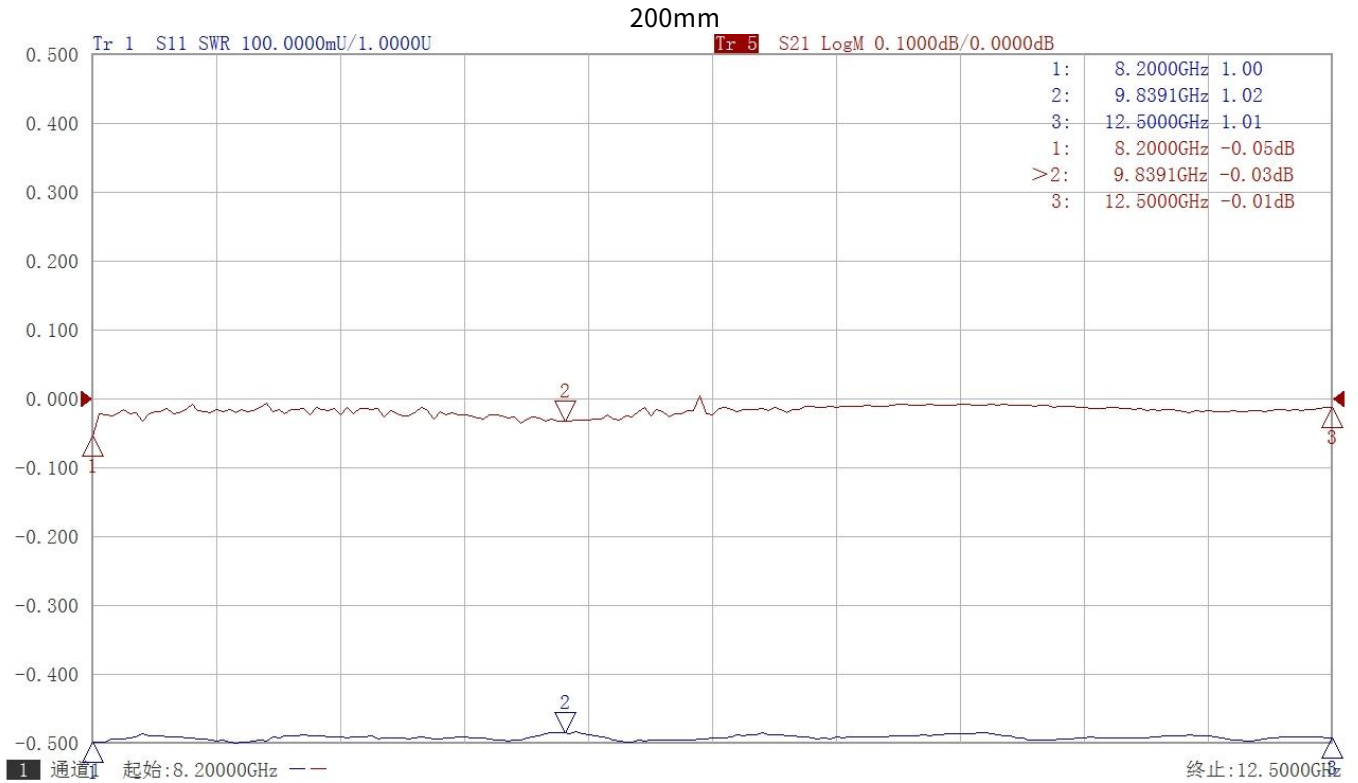

微信扫描  
关注我们

RFTOP®频优微波  
高品质微波毫米波器件供应商

www.rftop.cn  
service@rftop.com 0755-88840350

微信扫描  
在线咨询

