

WR12(BJ740)标准增益喇叭天线, RWHA12-10
60.5-91.9GHz, 增益10dB, FUGP740圆形法兰

结构尺寸图 (单位: mm) 误差±1%

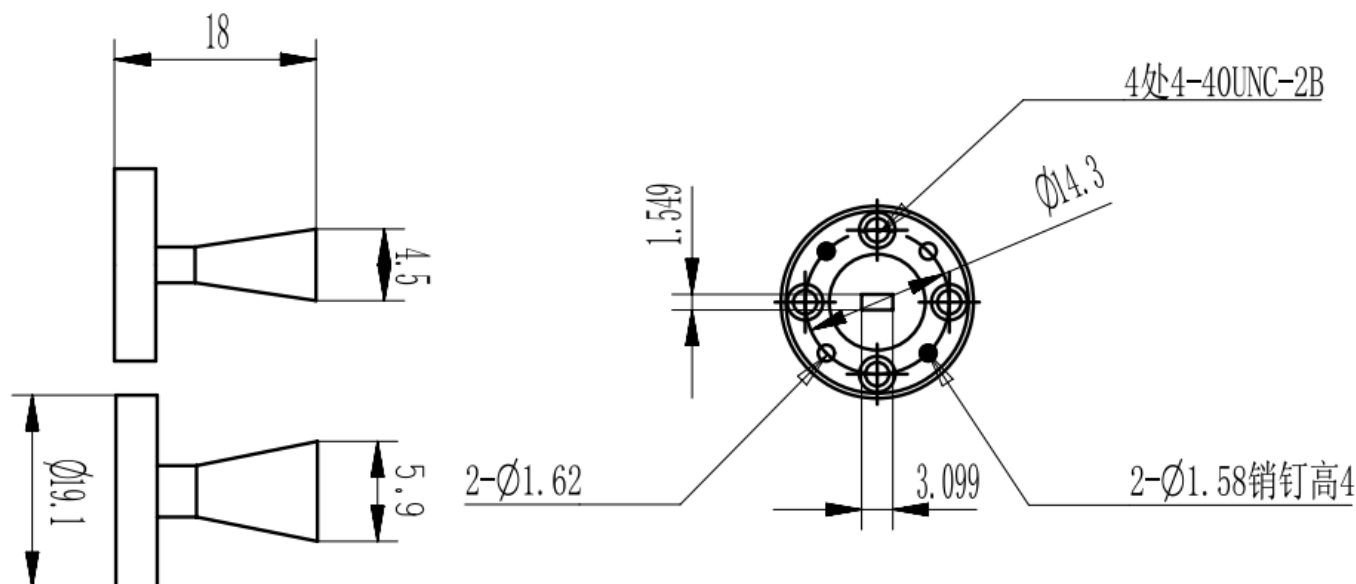

电气与环境性能

频率范围	60.5-91.9GHz	阻抗	50 Ohm
电压驻波比	1.25 Max		
增益	10 dBi		

产品和材料信息

产品型号	RWHA12-10, 专业型	产品类型	标准增益喇叭天线
波导及法兰	WR12(BJ740), FUGP740圆形法兰	波导主体	Copper, gold plated
外形尺寸	18(L)*5.9(W)*4.5(H)mm	产品净重	-



微信扫描
关注我们

RFTOP®频优微波
高品质微波毫米波器件供应商

www.rftop.cn
service@rftop.com 0755-88840350

微信扫描
在线咨询

